

MANIACCESS

180 ATJ

Selvkørende diesel, knækstyret bomlift

- Arbejdshøjde : 17,65 m
- Maksimum udlæg : 10,60 m
- S.W.L : 230 kg
- Diesel motor 45 HK
- Chassisrotation : 350°
- 4 funktioner samtidig
- 4-hjulstukket
- 4-hjulsstyring
- Krabbestyring

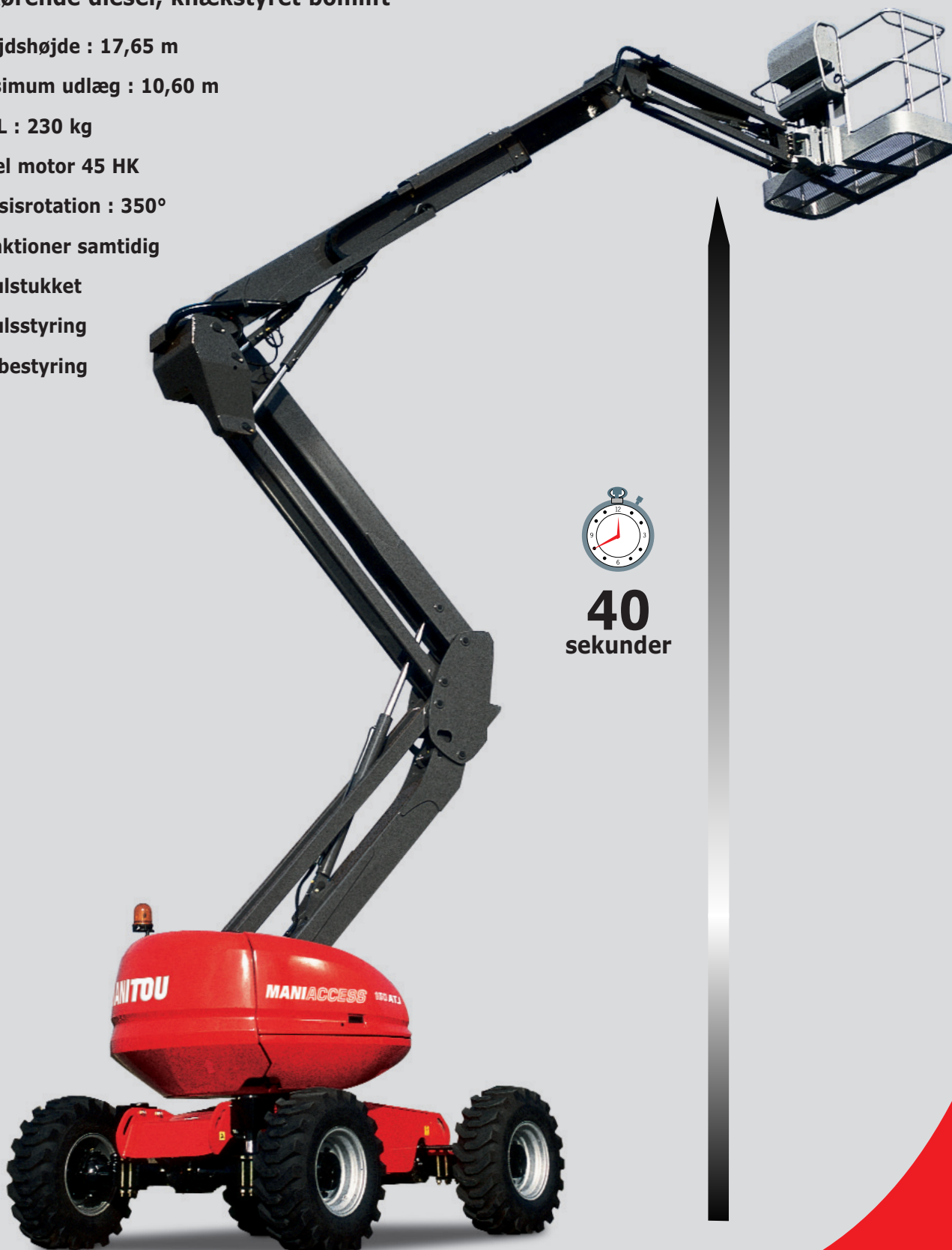

40
sekunder

180 ATJ

 **Arbejdshøjde**17,65 m
Platformshøjde15,65 m
Maksimum udlæg10,60 m
Udlæg ind over afsats7,15 m
Jibarmsbevægelse+70°/-70°
Kurvrotation+90°/-90°
Chassisrotation350°

 **Kapacitet**230 kg
Udvendig brugvind 45 km/t
Kurvstørrelse1,80 x 0,80 m
Løftetid40 s

 **Bredde**2,30 m
Længde7,77 m
Længde (Transport)5,77 m
Højde2,37 m
Højde (Transport)2,53 m

 **Venderadius indvendig**1,32 m
Venderadius udvendig3,66 m
Venderadius udvendig med kurv6,87 m
Frihøjde42,5 cm
Akselafstand2,20 m
Kørehastighed arbejdende (km/h)0,8 km/t
Maksimum kørehastighed (km/h)6,0 km/t

 **Diesel motor**
 PERKINS 404 C 2245 HK

 **Stigningsevne i terræn**40%
Maksimum hældning accepteret5° eller 9°

 **Hydrauliktank**54 l.
Dieseltank52 l.

 **Dæk**18"
 4-hjulstrukket/4-hjulsstyring/krabbestyring

 **Vægt**8 090 kg

Standard udstyr

- Proportionalstyrede funktioner
- 4 funktioner samtidig
- Skumfyldte dæk
- Automatisk differentialspærring
- Diagnostisk testsystem
- Timetæller
- Brændstof indikator
- Horn
- Blinklys
- Lyd og visuel alarm
- Løfteøjne
- Elektrisk nødsænkingspumpe
- Forberedt for 230 V
- Dødmanspedal
- Værktøjsbakke
- Beskyttelsesbetræk (låsbar)

Ekstra udstyr

- **Bred kurv**
(2,10 m x 0,80 m)
med 20" dæk
- **Svingbar aksel**
- **Kontinuerlig rotation**
- 230 V generator i kurv
- Forberedt for trykluft
- Forberedt for vand
- Forlygte
- Speciel maling
- Bionedbrydelig olie
- Alarmpakke
- Kørealarm
- 20" dæk
- Katalytisk renseapparat
- Nødhjælpskasse
- Sikkerhedssele

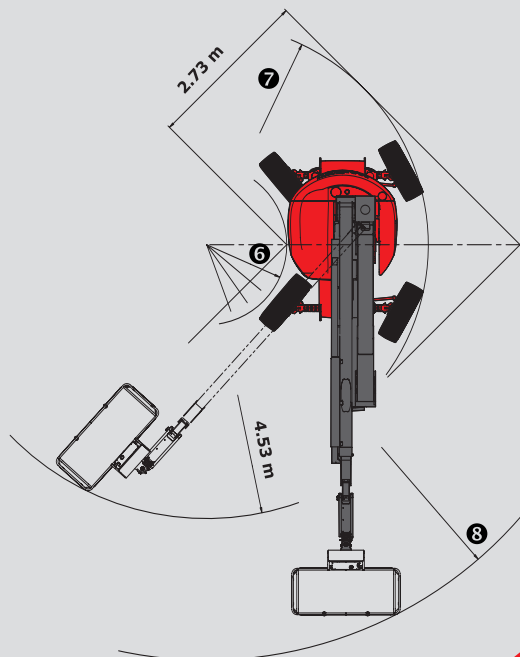
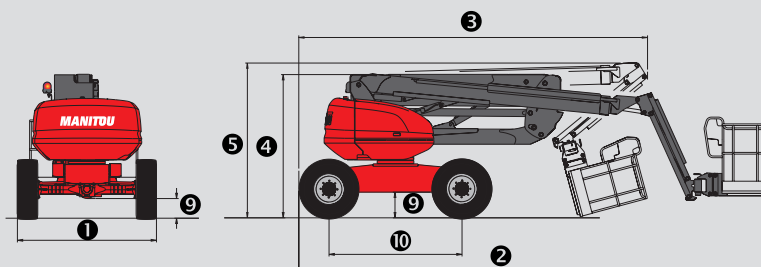
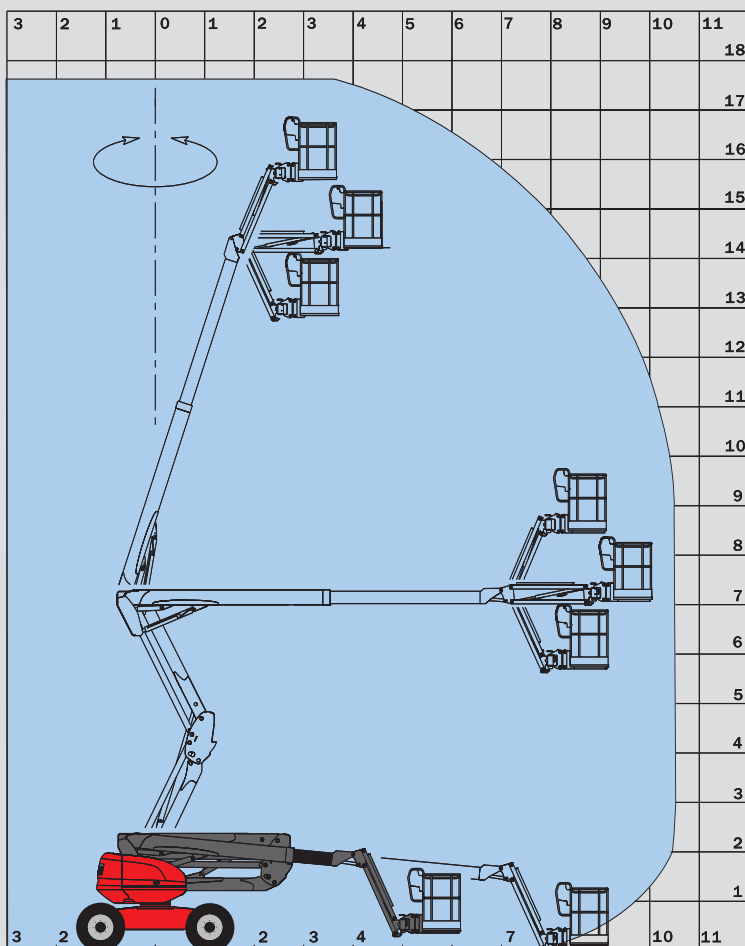

Denne brochure udgør på ingen måde et tilbud og firmaet forbeholder sig ret til at ændre specifikationer uden varsel.
 Udstyr leveret med hver enkelt maskine kan variere fra det beskrevne i brochuren.
 For flere detaljer, kontakt din MANITOU forhandler.
 I overensstemmelse med EN 280 og iht. standarder i pågældende land.



SCANTRUCK A/S

Jylland: Katkjærvej 5 - 7800 Skive - Tlf: +45 96 147 147
 Sjælland: Metalgangen 1-3 - 2690 Karlslunde - Tlf.: +45 70 127 127
 Fax: +45 96 147 148 - info@scantruck - www.scantruck.dk

